



ORLY GTS

white

КРЕСЛА ДЛЯ ДЕТЕЙ
| КРІСЛА ДЛЯ ДІТЕЙ
| CHAIRS FOR KIDS & TEENS

ORLY GTS

white

НОВИНКА | NOBINKA | NEW



Спинка | Спинка | Backrest
Дышащая сетка | Дихаюча сітка
| Breathable mesh

Сидение | Сидіння | Seat
Эргономичное | Ергономічне
| Ergonomic



Механизм | Механізм | Mechanism
Freestyle

Регулируемая высота сидения
| Регульована висота сидіння
| Seat height adjustment

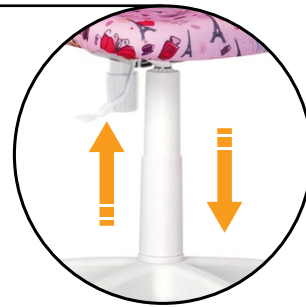

База | База | Base
PL55 white
Пластиковая | Пластиковая | Plastic



ORLY GTS Freestyle PL55 white OD6 / CM 04

ГАБАРИТЫ | ГАБАРИТИ | DIMENSIONS

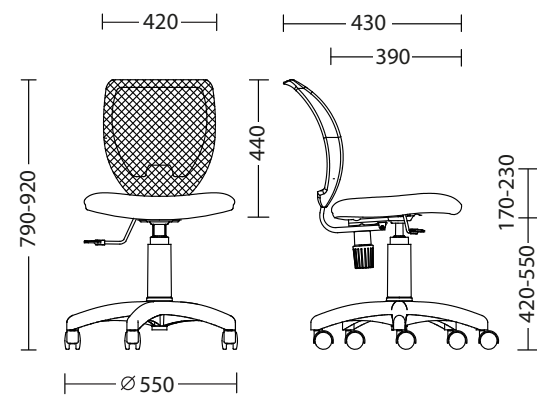

Габариты упаковки | Габарити упаковки | Package size
600 x 250 x 600 mm

Шт. в упаковке | Шт. в упаковці | Pcs per package
1

ORLY GTS PL55 white



ORLY GTS Freestyle PL55 white OD6 / CM 04



ORLY GTS Freestyle PL55 white OD6 / CM 04

ОТДЕЛОЧНЫЕ МАТЕРИАЛЫ | ОЗДОБЛЮВАЛЬНІ МАТЕРІАЛИ | FINISHES

СПИНКА | СПИНКА | BACKREST

OH | OHIO

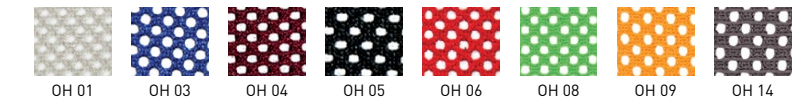

СИДЕНИЕ | СИДІННЯ | SEAT

AB | ALBA



SPR | SPRAY



CM | COMICS



CN | CONTRACT

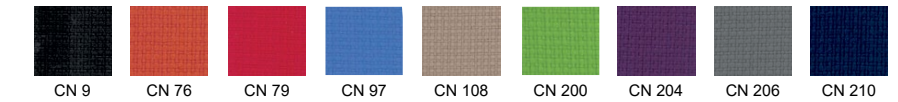

ZT | ZESTA



ЦВЕТОВЫЕ СОЧЕТАНИЯ ДЛЯ КРЕСЕЛ С ПРИНТАМИ

СПИНКА
| СПИНКА
| BACKREST



OD 02

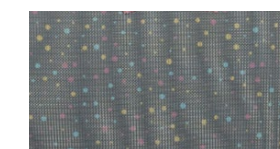

OD 04



OD 05

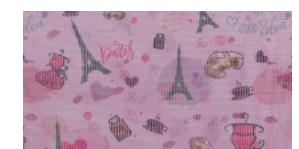

OD 06

СИДЕНИЕ
| СИДІННЯ
| SEAT



SPR 03

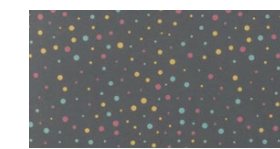

SPR 05



SPR 01

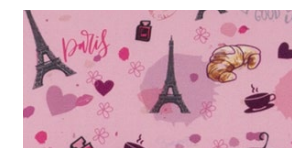

CM 04



RU

Состав: 100% полиэстер
Плотность: 290 г/м²
Износостойкость: 30 000 циклов
Martindale

UA

Склад: 100% поліестер
Щільність: 290 г/м²
Зносостійкість: 30 000 циклів
Martindale

ENG

Composition: 100% polyester
Weight: 290 g/m²
Abrasion resistance: 30 000 Martindale
cycles